

Combi

コンビ ミニベッド&ベビーサークル 取扱説明書

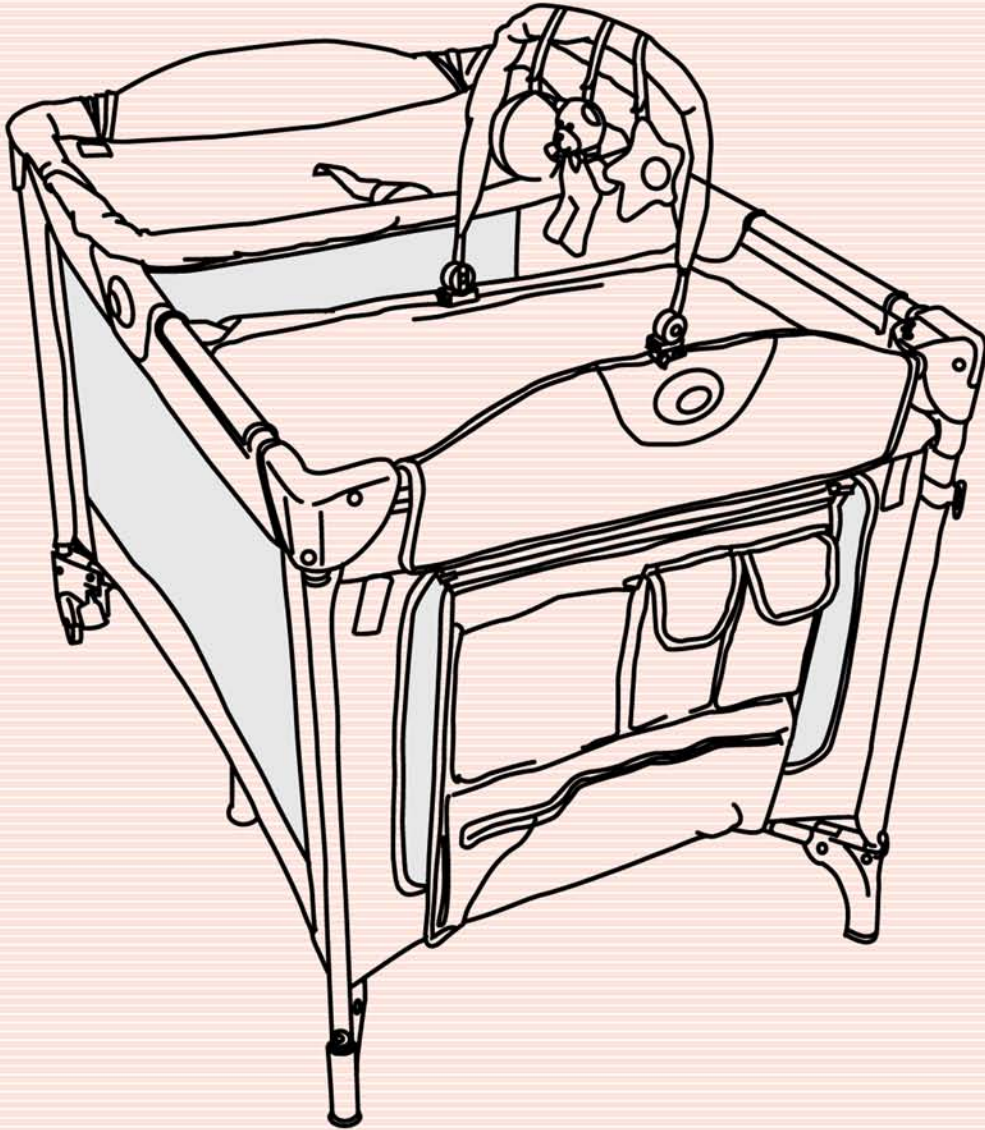

ご使用前に

本製品は、室内におけるお子さま用の簡易ベッド・おむつ替えや、ベビーサークルとして使用される事を目的としています。

[望ましい連続使用時間]

簡易ベッドとして60分間/回※1日の合計使用時間:3~4時間

ベビーサークルとして60分間/回

[使用できるお子さま] 簡易ベッド 体重:6.8kgまで、月齢の目安:新生児~4カ月



おむつ替えテーブル 体重:11.0kgまで、月齢の目安:新生児~10カ月

ベビーサークル 体重:13.5kgまで、身長:89cmまで、月齢の目安:5~24カ月

安全にお使いいただくために

- 製品を使用する上でご理解いただきたい警告および注意事項を記載しています。製品を正しく安全にお使いいただき、危害や損害を未然に防止するためのものです。ここに記載した内容を無視した場合、お子さまおよび保護者のかたが重大な損害を被るおそれがあります。よくお読みの上、製品をご使用ください。
- ここに表示した注意事項は、取り扱いを誤ると、保護者およびお子さまへの危害が発生したり、物的損害の発生が予想される事項を危害・損害の大きさ、切迫度により「警告」・「注意」の2つに区分して示してあります。安全のため必ずお守りください。

- お守りいただく内容の種類を次の表示で区分し説明しています。

| 表示 | 表示の内容 |
|---|--------------------------------------|
|  警告 | 誤った取り扱いをすると、人が死亡または重傷を負う可能性があります。 |
|  注意 | 誤った取り扱いをすると、人が傷害を負ったり、物的損害の可能性があります。 |

| | |
|---|--------------------------|
|  | 警告/注意を促す内容があることを告げるものです。 |
|---|--------------------------|

| | |
|---|------|
|  | 補足説明 |
|---|------|

警告

- 本書記載の、使用方法・体重表記・使用時間に従いご使用ください。
- お子さまが予期しない行動をとり、ケガや事故の原因となる事がありますので、保護者の目の届く場所でご使用ください。
- 簡易ベッドは、夜間就寝などの長時間寝かせるベッドとして使用しないでください。
- 簡易ベッドとして使用するときは、お子さまをうつぶせで寝かせないでください。窒息するおそれがあります。
- 腰ベルトは必ずご使用ください。
- 本製品、および取り付け部品などが、破損や故障した場合には、すぐに使用を中止してください。
- 製品の分解、修理改造は絶対に行わないでください。
- 設置場所は 水平、平坦な場所を選んでご使用ください。
- 次のような場所では、使用しないでください。
 - ストーブなど火気の近く・落下物の心配のあるところ。
- 製品が完全に組立ててから使用してください。また、側面のネットなど緩んだ状態では使用しないでください。

- 本体の支柱や枠に衣服のひも等が、引っ掛かる状態でない事を確認し、ご使用ください。
- 本体に、ひも類等の危険なものを取り付けないでください。
- 本体の枠などに腰掛けたり、ぶら下がったり、ゆすったりしないでください。
- 使用時は必ず車輪を固定してください。
- 同時に2人以上で使用しないでください。
- 付属のパッド以外のふとん、マット類は使用しないでください。
- 乳幼児がよじ登って外に出られるようなものを、製品の中に入れてください。
- お子さまを乗せた状態で移動させないでください。
- おむつ替えテーブルはベッドではありません。おむつ替えテーブルをベッドとして使用しないでください。
- おむつ替えテーブル使用時は、ベルトをしていてもお子さまから目を離さないでください。落下のおそれがあります。

注意

- 製品を移動させるときは引きずらないでください。床面に傷がつくおそれがあります。
- 付属のマット類は必ず取り付けでご使用ください。製品の突起やスキマなどでけがをするおそれがあります。
- 本製品は屋内専用です。野外でのご使用はおやめください。

- 製品を風雨にさらさないでください。
- 床のキズ等が気になる方は、マット等をひいて使用してください。
- 車輪で床に傷がつく場合があります。車輪のお取扱いには十分ご注意ください。

お手入れのしかた

かたく絞った布で水ぶきしてください。汚れがひどい場合は、中性洗剤で薄めた液で汚れを落としてから水ぶきし、日陰で乾燥させてください。

警告

中性洗剤を原液で使用したり、ガソリン、ベンジンなど有機溶剤の使用はおやめください。本体を傷めるおそれがあり、危険です。

各部のなまえ

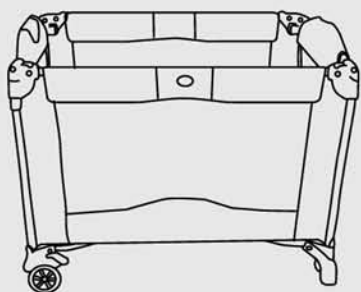

本体



簡易ベッドマット



トイバー
(トイ3個付)

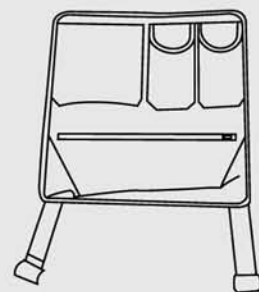

ポケット

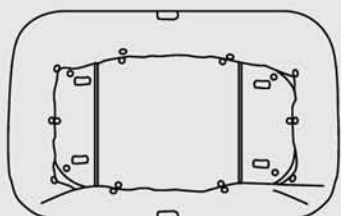

簡易ベッド本体

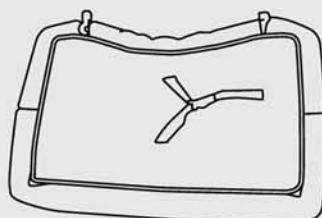

おむつ替えテーブル

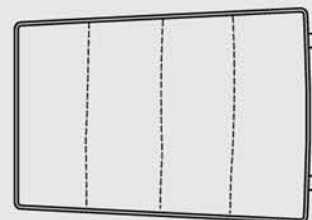

サークルマット

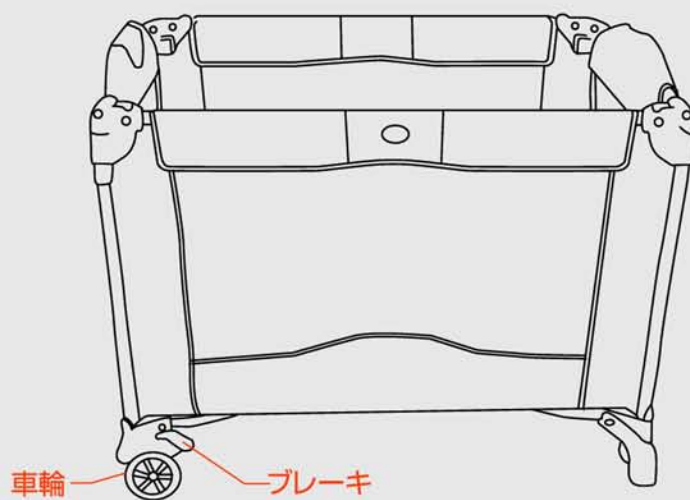

車輪 — ブレーキ

組み立て方

本体の組み立て

- 1** 3カ所の面ファスナーを外し、本体からサークルマットを外します。

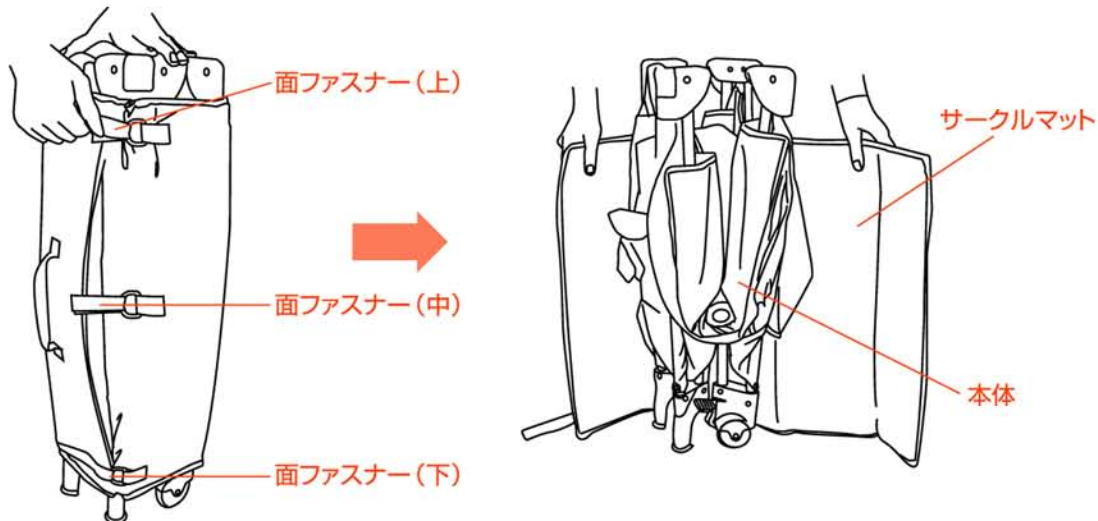

- 2** 本体を半分程広げ、中心を図1の様に高い位置で保持します。

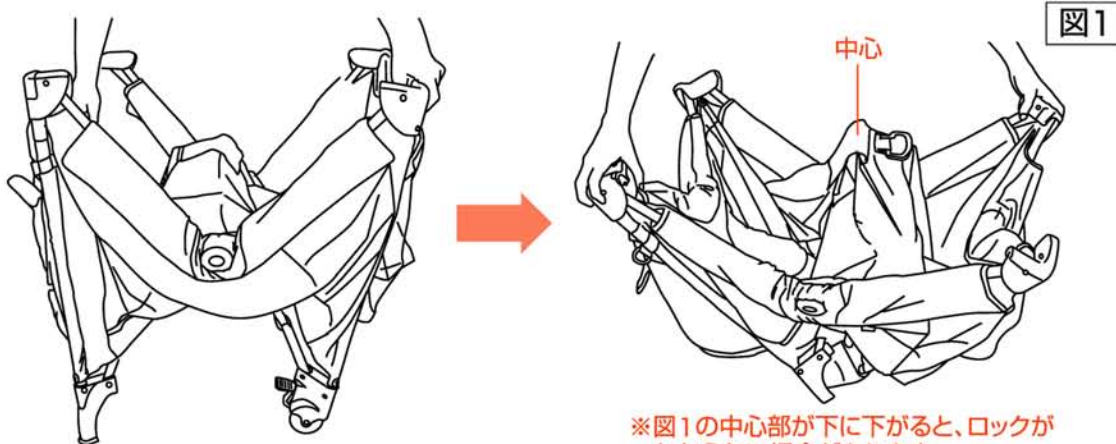

※図1の中心部が下に下がると、ロックがかからない場合があります。

- 3** ロックボタンの左右にあるパイプを持ちカチッと音がするまでロックします。この動作を4カ所同じようにします。

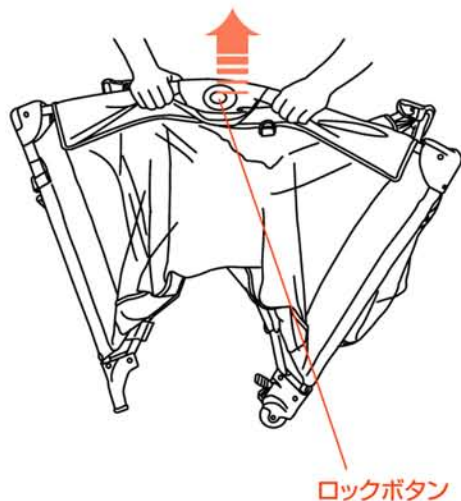

組み立て方

- 4** 4カ所をロックした後、底部真中を矢印の方向に強く押し込むと、本体が組み上がります。



- 5** 正しく組立てられているか、各フレームの中央を軽くたたいて確認してください。

※フレームのロックが不完全なまま使用すると、お子さまがはさまれてケガをするおそれがあります。

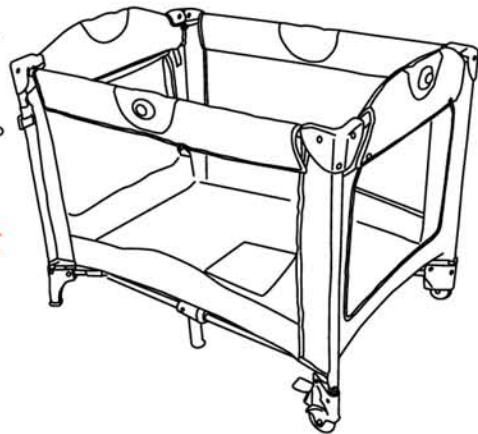

⚠ 注意

●ロックがかかっていない場合は**2**にもどってやり直してください。

- 6** サークルマットを広げ、3カ所の面ファスナーを内側に折り曲げ固定し、本体底部に取り付けます。

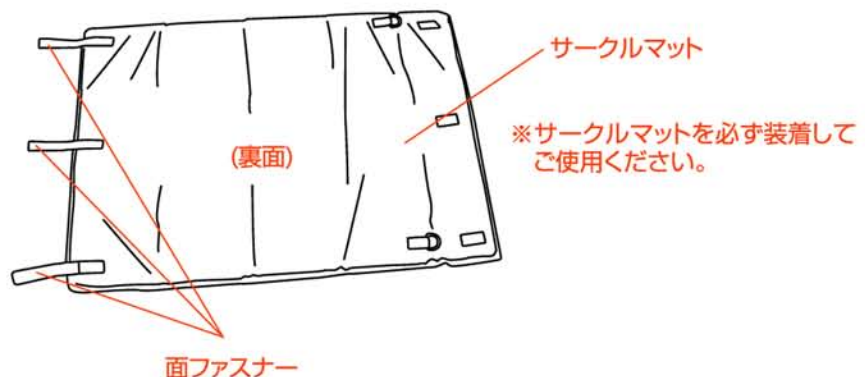

おむつ替えテーブルの組み立て

- 1** 左右のパイプをつなぎ合わせます。ロックをさせた後、左右に引っ張り抜けない事を確認してください。

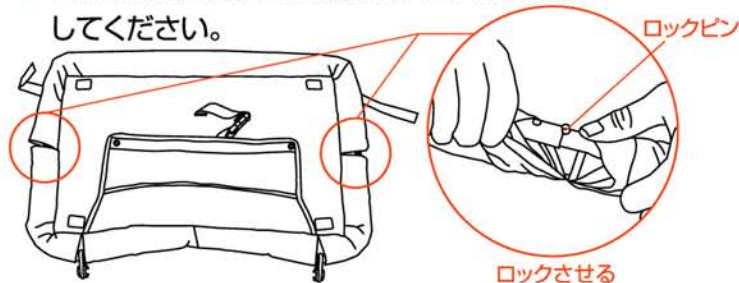

⚠ 注意

●ロックピンが固い場合は、ドライバーなどを使用してください。

- 2** 車輪側のパイプ上面(2カ所)にフックを固定します。

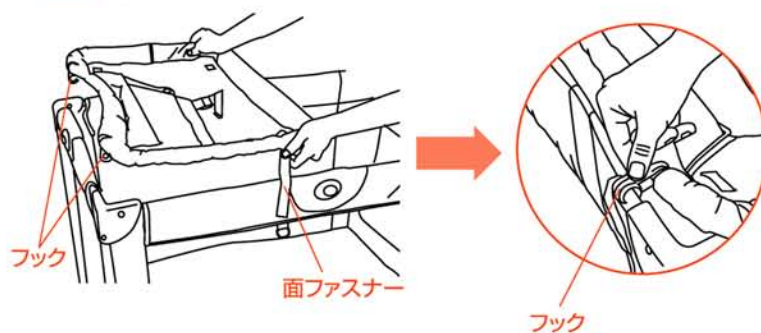

- 3** 本体のDカンに面ファスナーを通して固定します。

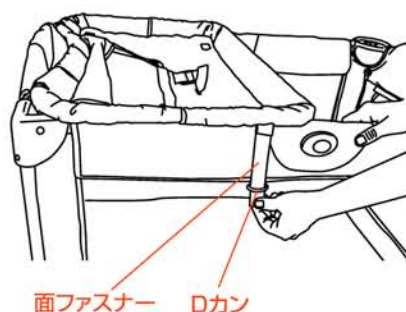

- 4** 次にボタンを左右2カ所に固定します。

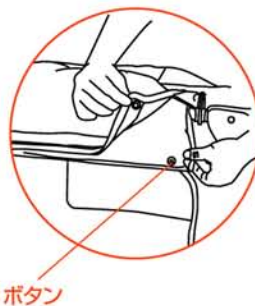

- 5** お子さまを乗せ、ベルトをしてください。



⚠ 警告

- 使用時は車輪を必ず固定してください。
- 使用するときは、必ず腰ベルトを使用してください。
- お子さまは思わぬ動作をしますので、ベルトしていても目をはなさないでください。落下するおそれがあります。
- おむつ替えテーブルはベッドではありません。ベッドとして使用しないでください。

簡易ベッドの組み立て

1 簡易ベッド本体内の2本のフレームを矢印の方向に広げ、フック(図1)に固定します。

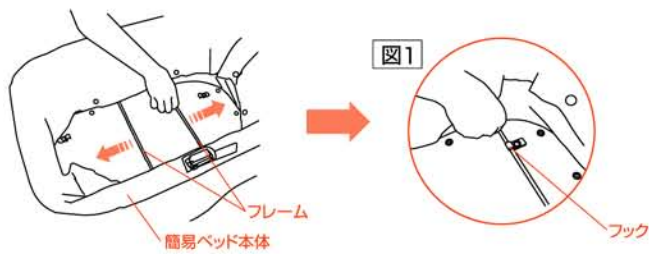

2 簡易ベッドの生地を本体のボタンで固定し、全てのボタンで簡易ベッドマットを装着します。

腰ベルトがかくれないように簡易ベッドマットの上に出してください。

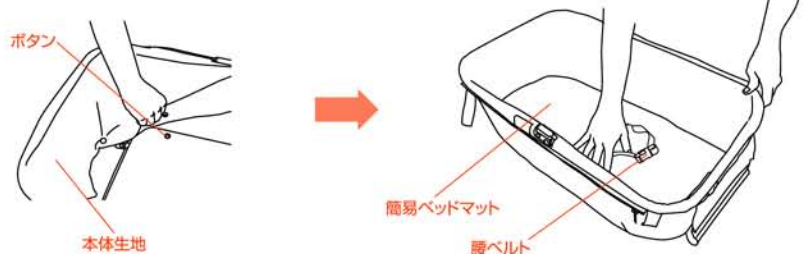

ベルトの使い方

腰ベルトは、お子さまに合わせて適切な長さに調節してください。



車輪の使い方

製品にお子さまを乗せる時は車輪をロックしてください。



取りはずし方

- ① 取付け部のロックを矢印Aの方向に、強く押し下げてください。
- ② トイフレームを矢印Bの方向へ、スライドさせてください。

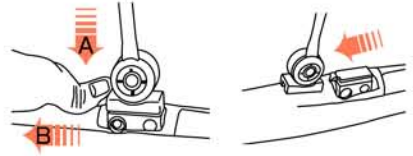

警告

- トイバーはお子さまが上体を起こせるようになったら取り外してください。

3 トイバーを取り付けます。

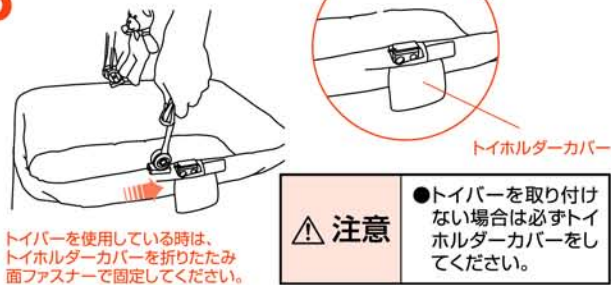

注意

- トイバーを取り付けない場合は必ずトイホルダーカバーをしてください。

トイバーを使用している時は、トイホルダーカバーを折りたたみ面ファスナーで固定してください。

補足説明

- 取付け部には方向性があります。トイフレームを取付けるには広い方(A)部を、ロックのある矢印(B)部の方向から挿入してください。

*挿入後は、正しく固定されているか確認してください。

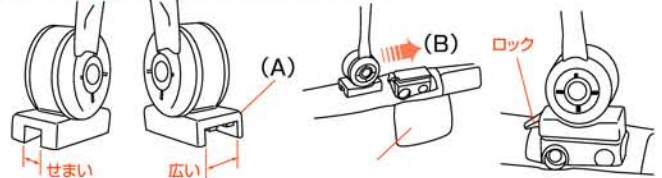

4 簡易ベッド本体のアタッチメントを本体のパイプに取り付けます。

*ボタンを本体カベ側に向けてください。



5 簡易ベッドに付属するボタンを図のように本体のスリット部分から通し、固定します。

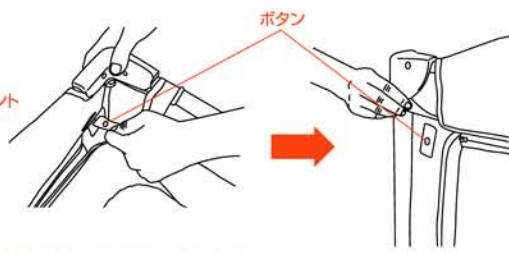

*ベッドの回転防止のため簡易ベッドに付属しているボタンを必ず本体に固定してご使用ください。

6 正しく組み立てられているか確認してから、お子さまを乗せベルトをしてください。



● ポケットについて

ファスナーは、取り付け・取り外しをすることができます。ポケットはポケットアタッチメントで本体下側のパイプに固定します。

*取扱説明書(本書)は必ずポケット大に収納してください。

● サークルとして使う場合

簡易ベッド・おむつ替えテーブルは全て取り外してください。

注意

- 取り外す場合は必ず保管してください。

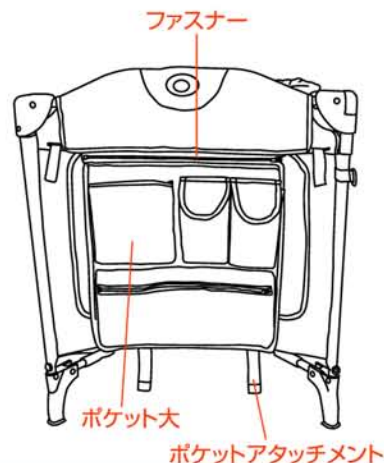

本体の折りたたみ

- 1 おむつ替えテーブル・簡易ベッド・トイバー・サークルマットを取り付けと逆の手順で取り外します。
- 2 本体中央のカバーをめくりレバーを矢印の方向へ強く引っ張り、本体が半分程たたみかかる図1の位置で保持します。

図1

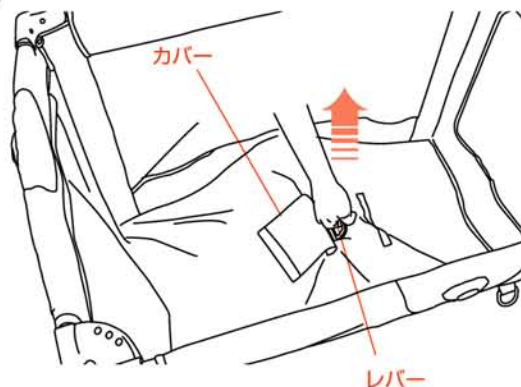

- 3 両手で左右のパイプを持ち(図2)矢印Aの方向に持ち上げ、ロックボタンを押しながら(図3)、矢印Bの方向に折りたたみます(図4)。この動作を4カ所それぞれ同じ様に行います。
- 4 図5のように4本のフレームが真中(矢印の方向)に集まるように、折りたたんでください。

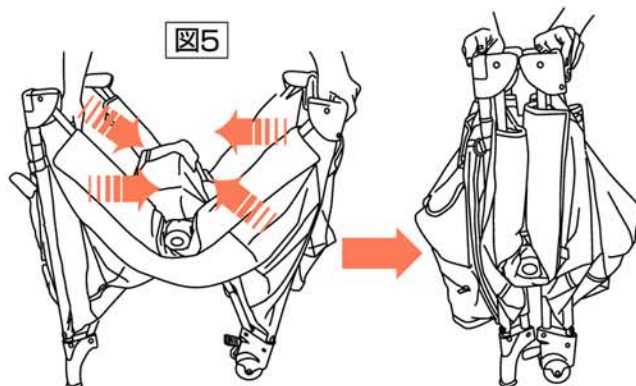
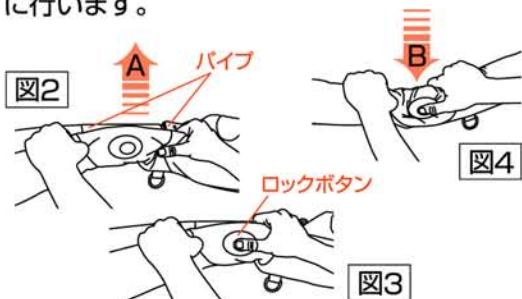

⚠ 注意

●中央部分が十分に持ち上げられていないとロックが解除できない場合があります。

- 5 折りたたみが完了しましたら、図6のようにサークルマットで本体を固定してください。

